

Dell Latitude E5440/E5540

Informacije o namestitvi in funkcijah

O opozorilih

 Opozorilo: OPOZORILO označuje možnost poškodb lastnine, telesnih poškodb ali smrti.

Latitude E5440 – pogled s sprednje, zadnje in spodnje strani

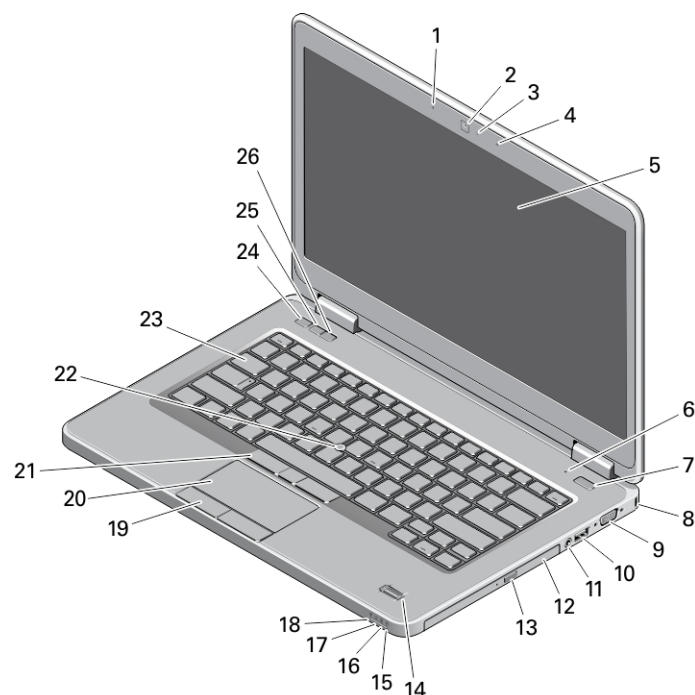

Skica 1. Pogled s sprednje strani

- | | |
|--|---|
| 1. matrični mikrofoni (dodatna možnost) | 11. Priključek za zvok |
| 2. Kamera | 12. Optični pogon |
| 3. lučka stanja kamere (dodatna možnost) | 13. Gumb za odpiranje optičnega pogona |
| 4. matrični mikrofoni (dodatna možnost) | 14. bralnik prstnih odtisov (dodatna možnost) |
| 5. Zaslona | 15. Lučka stanja trdega diska |
| 6. mikrofoni (standardni) | 16. Lučka stanja baterije |
| 7. Gumb za vklop | 17. Lučka stanja napajanja |
| 8. reža za varnostno zaklepanje | 18. Lučka stanja brezžične povezave |
| 9. Priključek VGA | 19. Gumba sledilne ploščice (2) |
| 10. Priključek USB 3.0 | 20. Sledilna ploščica |



Regulativni model: P44G/P35F
Regulativni tip: P44G001/P35F001
2013 - 08

- 21. gumbi sledilne palice (3) (dodatna možnost)
- 22. sledilna palica (dodatna možnost)
- 23. Tipkovnica
- 24. Gumb za izklop zvoka

- 25. Gumb za zmanjšanje glasnosti
- 26. Gumb za povečanje glasnosti

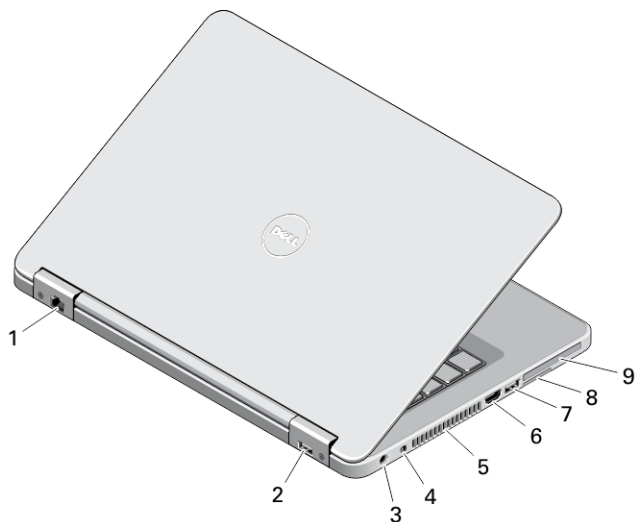

Skica 2. Pogled z zadnje strani

- 1. Omrežni priključek
- 2. Priključek USB 2,0
- 3. Napajalni priključek
- 4. Stikalo za brezžično povezavo
- 5. Odprtine za hlajenje
- 6. Priključek HDMI

- 7. Priključek USB 3.0
- 8. reža za kartico SD
- 9. reža za kartico ExpressCard ali Smart Card (dodatna možnost)

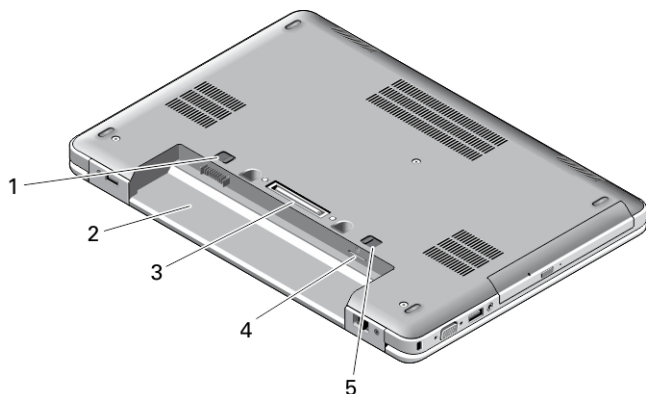

Skica 3. Pogled s spodnje strani

- 1. zaklep baterije
- 2. Ležišče za baterijo
- 3. združitveni priključek

- 4. reža za kartico SIM (dodatna možnost)
- 5. zaklep baterije

Latitude E5540 – pogled s sprednje, zadnje in spodnje strani

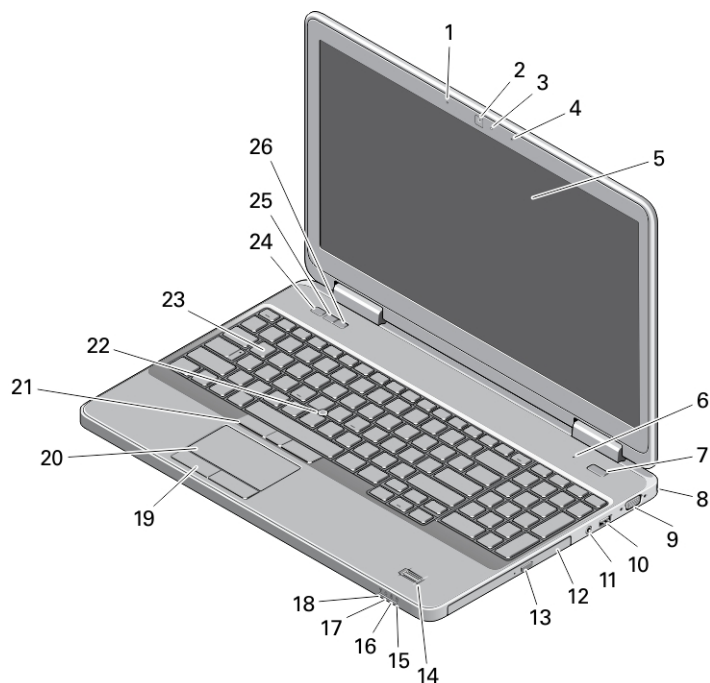

Skica 4. Pogled s sprednje strani

- | | |
|---|---|
| 1. matrični mikrofoni (dodatna možnost) | 15. Lučka stanja trdega diska |
| 2. Kamera | 16. Lučka stanja baterije |
| 3. lučka stanja kamere (dodatna možnost) | 17. Lučka stanja napajanja |
| 4. matrični mikrofoni (dodatna možnost) | 18. Lučka stanja brezžične povezave |
| 5. Zaslona | 19. Gumba sledilne ploščice (2) |
| 6. mikrofoni (standardni) | 20. Sledilna ploščica |
| 7. Gumb za vklop | 21. gumbi sledilne palice (3) (dodatna možnost) |
| 8. reža za varnostno zaklepanje | 22. sledilna palica (dodatna možnost) |
| 9. Priključek VGA | 23. Tipkovnica |
| 10. Priključek USB 2,0 | 24. Gumb za izklop zvoka |
| 11. Priključek za zvok | 25. Gumb za zmanjšanje glasnosti |
| 12. Optični pogon | 26. Gumb za povečanje glasnosti |
| 13. Gumb za odpiranje optičnega pogona | |
| 14. bralnik prstnih odtisov (dodatna možnost) | |

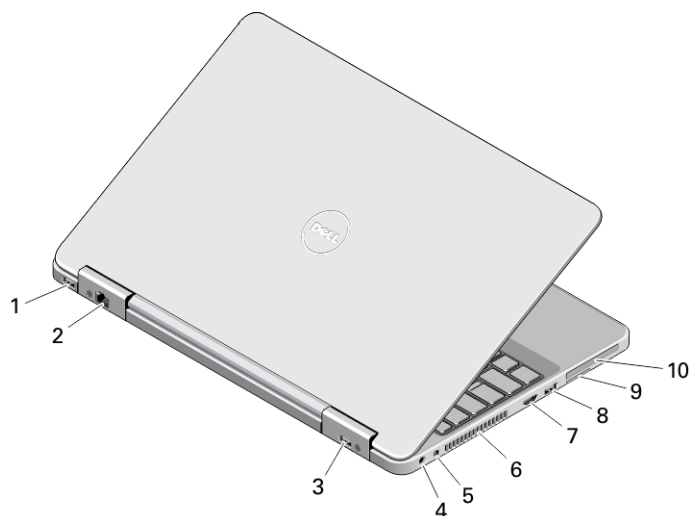

Skica 5. Pogled z zadnje strani

- | | |
|----------------------------------|--|
| 1. Priključek USB 3.0 | 7. Priključek HDMI |
| 2. Omrežni priključek | 8. Priključek USB 3.0 |
| 3. Priključek USB 2,0 | 9. reža za kartico SD |
| 4. Napajalni priključek | 10. reža za kartico ExpressCard ali Smart Card (dodatna možnost) |
| 5. Stikalo za brezžično povezavo | |
| 6. Odprtine za hlajenje | |

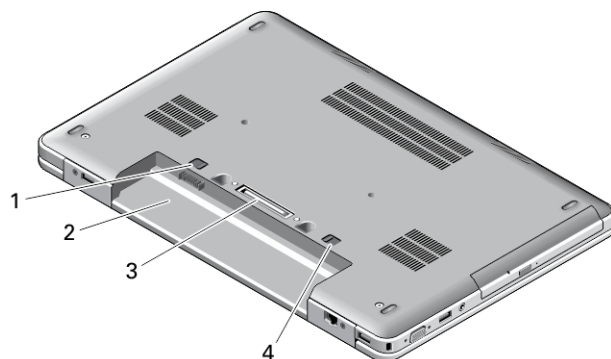





Skica 6. Pogled s spodnje strani

1. zaklep baterije
2. Ležišče za baterijo
3. združiteni priključek
4. zaklep baterije

⚠ Opozorilo: Ne prekrivajte prezračevalnih rež in vanje ne potiskajte predmetov. Poskrbite, da se reže ne zamašijo zaradi prahu. Vklapljenega računalnika Dell ne shranjujte v okolju z majhnim pretokom zraka, na primer v zaprti aktovki, saj lahko pride do poškodb računalnika ali do požara. Računalnik vključi ventilator, ko se segreje. Hrup ventilatorja je običajen pojav in ne pomeni, da je prišlo do napake na ventilatorju ali računalniku.

Hitra namestititev

-  **Opozorilo:** Preden začnete postopke v tem poglavju, preberite varnostna navodila, ki so priložena računalniku. Za dodatne informacije o varnem delu si oglejte www.dell.com/regulatory_compliance.
-  **Opozorilo:** Napajalnik na izmenični tok (AC) je primeren za vse električne vtičnice po svetu, vendar pa se napajalni priključki in razdelilniki lahko med državami razlikujejo. Če uporabljate nezdržljiv kabel ali če je kabel nepravilno priključen v razdelilnik ali električno vtičnico, lahko pride do požara ali poškodbe opreme.
-  **POZOR:** Ko kabel napajalnika na izmenični tok odklopite iz računalnika, primite za priključek in ne za kabel ter trdno, a nežno povlecite, da ne poškodujete kabla. Ko ovijate kabel napajalnika na izmenični tok, upoštevajte kot priključka na napajalniku na izmenični tok, da ne poškodujete kabla.
-  **OPOMBA:** Nekatero naprave niso priložene, če jih niste naročili.

1. Priključite napajalnik na izmenični tok v priključek za napajalnik na računalniku in v električno vtičnico.

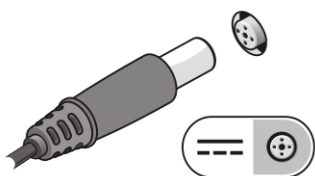

Skica 7. AC Adapter

2. Priključite omrežni kabel (dodatna možnost).

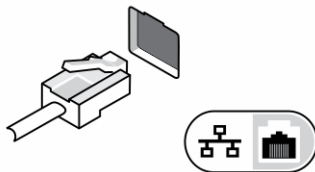

Skica 8. Omrežni priključek

3. Priključite naprave USB, kot sta miška ali tipkovnica (dodatna možnost).

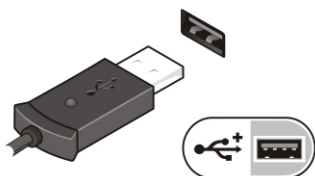

Skica 9. Priključek USB

4. Dvignite zaslon računalnika in pritisnite gumb za vklop računalnika.



Skica 10. Gumb za vklop

 **OPOMBA:** Priporočamo, da pred nameščanjem kakršnih koli kartic ali povezovanjem računalnika z združitveno postajo ali drugo zunanjo napravo, na primer s tiskalnikom, vsaj enkrat vklopite in izklopite računalnik.

Tehnični podatki

 **OPOMBA:** Ponudbe se razlikujejo glede na območje. Naslednji tehnični podatki so le tisti, ki morajo biti priloženi računalniku zaradi skladnosti z zakonom. Popolne tehnične podatke najdete v razdelku **Tehnični podatki** v svojem **uporabniškem priročniku**, ki je na voljo na spletni strani za podporo **dell.com/support**. Za več informacij o konfiguraciji vašega računalnika obiščite **Help and Support** (Pomoč in podpora) v svojem operacijskem sistemu Windows ter izberite možnost za ogled informacij o svojem računalniku.

 **OPOMBA:** Za podporo 2 GB ali večjega pomnilnika za grafiko in sistem je potreben 64-bitni operacijski sistem. Precejšen del systemskega pomnilnika se lahko uporablja za podporo grafike, odvisno od velikosti systemskega pomnilnika, operacijskega sistema in drugih dejavnikov. Ločen 64-bitni grafični gonilnik lahko prenesete s spletne strani dell.com/support.

Napajanje

Napajalnik AC	65 W in 90 W
Vhodna napetost	100–240 V AC
Gumbna baterija	3 V litij-ionska gumbna baterija CR2032

Mere

Višina (E5440)	Dotik	Brez dotika
	Spredaj – 27,70 mm (1,09 palca)	Spredaj – 25,20 mm (0,99 palca)
	Zadaj – 32,20 mm (1,27 palca)	Zadaj – 28,65 mm (1,13 palca)
Višina (E5540)	Dotik	Brez dotika
	Spredaj – 28,25 mm (1,11 palca)	Spredaj – 26,00 mm (1,02 palca)
	Zadaj – 33,60 mm (1,32 palca)	Zadaj – 29,70 mm (1,17 palca)
Širina	Dotik	Brez dotika
E5440	338,00 mm (13,31 palca)	338,00 mm (13,31 palca)
E5540	379,00 mm (14,92 palca)	379,00 mm (14,92 palca)
Globina	Dotik	Brez dotika
E5440	235,00 mm (9,25 palca)	235,00 mm (9,25 palca)
E5540	250,50 mm (9,86 palca)	250,50 mm (9,86 palca)
Teža (najmanjša)		
E5440	1,99 kg (4,40 lbs)	
E5540	2,42 kg (5,35 lbs)	

Okolje

Delovna temperatura

od 0 °C do 35 °C (od 32 °F do 95 °F)

Information para NOM (únicamente para México)

Naslednje informacije so navedene na napravi, ki je opisana v tem dokumentu, in so v skladu z zahtevami uradnega mehiškega standarda (NOM).

Voltaje de alimentación	100 VAC – 240 VAC
Frecuencia	50 Hz – 60 Hz
Consumo eléctrico	1.7 A
Voltaje de salida	19,50 V de CC
Intensidad de salida	3,34 A /4,62 A

Iskanje dodatnih informacij in virov

Glejte varnostne dokumente in predpise, ki so bili priloženi računalniku, ter stran v zvezi s skladnostjo s predpisi www.dell.com/regulatory_compliance za več informacij o:

- najboljšem ravnanju glede varnosti,
- predpisanih certifikatih,
- ergonomiki.

Oglejte si www.dell.com za več informacij o:

- garanciji,
- določilih in pogojih (le za ZDA),
- licenčni pogodbi za končnega uporabnika.

Dodatne informacije o svojem izdelku dobite na www.dell.com/support/manuals.

© 2013 Dell Inc.

Blagovne znamke, uporabljene v tem besedilu: Dell™, logotip DELL, Dell Precision™, Precision ON™, ExpressCharge™, Latitude™, Latitude ON™, OptiPlex™, Vostro™ in Wi-Fi Catcher™ so blagovne znamke družbe Dell Inc. Intel®, Pentium®, Xeon®, Core™, Atom™, Centrino® in Celeron® so registrirane blagovne znamke ali blagovne znamke družbe Intel Corporation v Združenih državah in drugih državah. AMD® je registrirana blagovna znamka in AMD Opteron™, AMD Phenom™, AMD Sempron™, AMD Athlon™, ATI Radeon™ in ATI FirePro™ so blagovne znamke družbe Advanced Micro Devices, Inc. Microsoft®, Windows®, MS-DOS®, Windows Vista®, gumb start za Windows Vista in Office Outlook® so blagovne znamke ali registrirane blagovne znamke družbe Microsoft Corporation v Združenih državah in/ali drugih državah. Blu-ray Disc™ je blagovna znamka v lasti družbe Blu-ray Disc Association (BDA) in je na diskih in predvajalnikih uporabljena z licenco. Besedna znamka Bluetooth® je registrirana blagovna znamka v lasti družbe Bluetooth® SIG, Inc. in družba Dell Inc. jo uporablja z dovoljenjem. Wi-Fi® je registrirana blagovna znamka združenja Wireless Ethernet Compatibility Alliance, Inc.